

Автоматический переключатель 2 Komfort

Номер заказа : 2302 ..

Руководство по эксплуатации

1 Правила техники безопасности

Установка и монтаж электрических приборов должны выполняться только профессиональными электриками.

При несоблюдении инструкций возможны повреждение прибора, возникновение пожара или других опасностей.

Опасность удара током. Перед проведением работ на приборе или подключенных устройствах их необходимо отключить от сети. При этом следует учесть все линейные защитные автоматы, через которые к прибору или подключенным устройствам подается представляющее опасность напряжение.

Опасность удара током. Устройство не предназначено для безопасного отключения нагрузки.

При выключенном устройстве также нет гальванической развязки нагрузки.

Не нажимать на окошко датчика. Устройство может быть повреждено.

Перед установкой насадки деблокировать, возможен сбой.

Кнопочные элементы питания держать вдали от детей! В случае проглатывания кнопочных элементов необходимо немедленно обратиться к врачу.

Взрывоопасность! Не бросать аккумуляторы в огонь.

Взрывоопасность! Не заряжать аккумуляторы повторно.

Устройство не пригодно для применения в системах охранной сигнализации или в системах тревожной сигнализации.

Данное руководство является неотъемлемым компонентом изделия и должно оставаться у конечного потребителя.

2 Конструкция прибора



Рисунок 1

- (1) Вставка
- (2) Рамка
- (3) Сигнализатор движения

- (4) LED красный
- (5) Кнопка "Выкл./Авто"
- (6) LED желтый
- (7) Кнопка "Вкл./Авто"
- (8) Линза

3 Функция

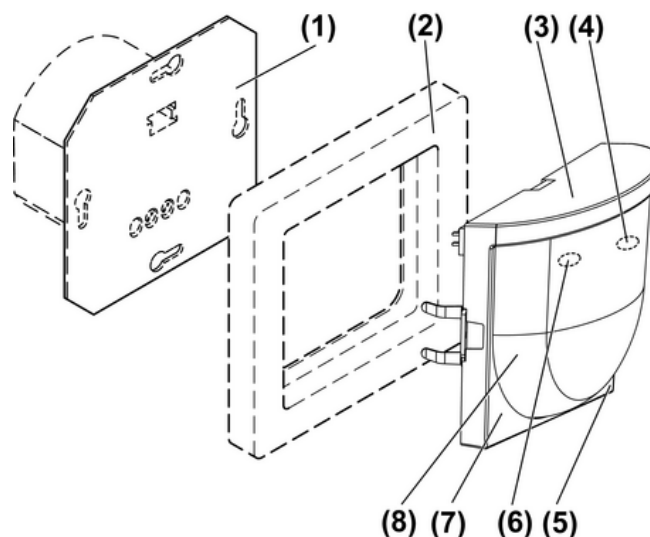
Использование по назначению

- Автоматическое включение света, в зависимости от теплового движения и освещенности окружающей среды
- Эксплуатация со вставкой для скрытого монтажа для плавного регулирования освещения, переключения или 3-проводной вставкой для дополнительной точки
- Монтаж в помещениях или вне их на вставке для скрытого монтажа

Свойства

- Функции, регулируемые с помощью IR-пульта дистанционного управления
- Расширение зоны обнаружения в комбинации с 3-проводной вставкой для дополнительной точки
- Обслуживание с помощью IR-пульта дистанционного управления, кнопки на сигнализаторе движения, 2-проводной дополнительной точки или инсталляционной кнопки
- Функция обучающего программирования для адаптации порога освещенности, в комбинации с IR-пультом дистанционного управления
- Значение яркости включения может быть сохранено в памяти, со вставкой плавного регулирования
- Плавное регулирование света, со вставкой плавного регулирования
- Функция плавного приглушения освещения, со вставкой плавного регулирования
- Кратковременный режим, например, для активации акустических сигнализаторов, с переключающей вставкой
- Индикатор LED
- Защита от подползания
- Имитация присутствия
- Функция ночного света
- Ограничение времени последействия

Автоматический режим

Сигнализатор движения распознает тепловые движения людей, животных или предметов.

- Свет включается при вхождении в зону обнаружения в условиях пониженной освещенности (ниже установленного порога освещенности). При каждом обнаруженном движении время последействия запускается повторно.
- Свет выключится, если в зоне обнаружения больше не будет распознаваться движение и истечет время последействия, или если будет достигнуто время последействия.

Во избежание срабатывания из-за нагретого источника света, сигнализатор движения после выключения в течение короткого периода блокировки не выполняет анализ сигналов движения. Чтобы этот период был минимально возможным, сигнализатор движения адаптируется к условиям окружающей среды.

Переключение "день/ночь" осуществляется с задержкой в 30 секунд. Тем самым предотвращается переключение посредством кратковременного вспыхивания или погасания на режим "День/ночь".

Кратковременный режим

Сигнализатор движения скомбинирован с переключающей вставкой. В зависимости от движения и освещенности окружающей среды инициируется короткий импульс. Пока движения распознаются, импульс циклически повторяется.

Фаза приглушения света

Если сигнализатор движения скомбинирован со вставкой плавного регулирования, по истечении времени последействия свет будет приглушен до минимальной яркости, а затем выключен. Период от начала плавного потухания до выключения составляет пример-

но 30 секунд. Если во время фазы приглушения распознается движение, сигнализатор движения снова переключает свет на сохраненные в памяти значения яркости включения.

Ограничение времени последствия

Спустя

90 минут свет будет выключен даже при постоянном движении в зоне обнаружения. Повторное включение будет выполнено только в условиях пониженного освещения (ниже установленного порога) и при распознавании движений.

- i** Исключение: после выключения режимов "Длительное Вкл." или "Вкл. на 2 часа" освещение выключится максимум через 30 минут.

Имитация присутствия

Сигнализатор движения сохраняет в автоматическом режиме время включения или выключения освещения. За период 7 дней в памяти сохраняется максимум 120 переключений. При большем количестве переключений самые ранние перезаписываются. При активированной функции имитации присутствия сигнализатор движения выполняет сохраненные в памяти переключения. При недостаточном количестве сохраненных переключений следуют случайные переключения. Распознанные движения удлиняют время последствия или свет включается в зависимости от условий освещенности. Периоды не сохраняются.

- i** Сигнализатор движения на 3-проводной вставке дополнительной точки не сохраняет значений времени.
- i** При использовании вставки HLK функция выполняется только для канала 1.

Функция ночного света

Сигнализатор движения скомбинирован с вставкой плавного регулирования. При активированной функции ночного света свет переключается в пределах двух значений яркости. В состоянии покоя яркость составляет 20 % от максимального значения. При распознанных движениях свет переключается на яркость включения.

- i** При активной функции выключения на 2 часа или длительного выключения, свет выключен.

Поведение после исчезновения сетевого питания

- Менее 0,2 секунды: после появления питания будет восстановлено старое состояние переключения.
- От 0,2 секунды до 2 секунд: после появления питания свет будет включен на период последствия.
- Более 2 секунд: после появления питания сигнализатор движения в течение примерно 40 секунд выполнит самотестирование. Сначала свет включится. Примерно через 10 секунд свет выключится. По окончании самотестирования свет включится на период последствия. Сигнализатор движения находится в автоматическом режиме.

4 Управление в главной точке

Индикатор LED

За линзой (8) находятся красный (4) и желтый (6) LED (рис. 1) для сигнализации различных рабочих состояний.

Красный LED	Желтый LED	Сигнализирование
выкл.	вкл.	свет длительно включен
вкл.	выкл.	свет длительно выключен
мигает в ритме определения	выкл.	определение движения, при использовании вне помещений
мигает	выкл.	прием IR-сигналов
выкл.	вкл. на 1 секунду	IR-сигнал распознан

Управление и требуемые настройки выполняются с помощью IR-пульта дистанционного управления. Некоторые настройки предпринимаются один раз во время ввода в эксплуатацию и требуют впоследствии изменений только в том случае, если изменились условия окружающей среды.

- i** Включение и плавное регулирование могут быть выполнены дополнительно с помощью 2-проводных вставок дополнительных точек. Включение может быть предпринято также с помощью инсталляционной кнопки.

Функциональные кнопки IR-пульта дистанционного управления

Кнопка	Функция
On ☀️+ Нажатие менее 0,4 секунды	Длительное включение
On ☀️+ Нажатие более 0,4 секунд	Только вставки плавного регулирования: плавное регулирование до максимальной яркости
Auto ☀️	Автоматический режим
Off ☀️- Нажатие менее 0,4 секунды	Длительное выключение
Off ☀️- Нажатие более 0,4 секунд	Только вставки плавного регулирования: плавное регулирование до минимальной яркости
On ☀️2h	Включение на 2 часа
Off ☀️2h	Выключение на 2 часа
☀️⬆️ Нажатие более 10 секунд	Имитация присутствия
Mem ☀️ Нажатие менее 0,4 секунды	Только вставки плавного регулирования: включение на период последствия
Mem ☀️ Нажатие более 3 секунд	Только вставки плавного регулирования: сохранение значений яркости включения
Test	Тестовая настройка
Reset Нажатие менее 10 секунд	Выключение: функции имитации присутствия, функции ночного света, фазы приглушения света, применения вне помещений, кратковременного режима, тестирования
Reset Нажатие более 10 секунд	Возврат к заводским настройкам

Кнопки настройки IR-пульта дистанционного управления

Кнопка	Функция
25 %, 50 %, 75 %, 100 % Нажатие более 10 секунд	Настройка чувствительности
150° ☀️, 180° ☀️, 150° ☀️ Нажатие более 10 секунд	Настройка угла обнаружения
☾	Порог яркости примерно 1 люкс, ночной режим
☀️	Порог яркости примерно 10 люкс, переключение выполняется в сумерках
👤	Порог яркости 150 люкс, настройка для лестничных маршей согласно DIN EN12464-1, 2003-03
☀️	Дневной режим, переключение осуществляется вне зависимости от освещенности

Teach ☀	Сохранение яркости окружающей среды как порога яркости
1 sec ☀ Нажатие более 10 секунд	Кратковременный режим
30 sec ☀	Период последействия 30 секунд
2 min ☀	Период последействия 2 минуты
5 min ☀	Период последействия 5 минут
30 min ☀	Период последействия 30 минут
Start ☀/Stop ☀	Настройка индивидуального значения периода последействия
On/Off II, ▲	Включение/выключение фазы приглушения
Hotel Нажатие более 10 секунд	Включение функции ночного света
🏠 Нажатие более 10 секунд	Адаптирование к условиям применения вне помещений

- i** При комбинировании сигнализатора движения со вставкой плавного регулирования включение всегда выполняется с сохраненным значением яркости включения.

Включение света на период последействия

Подключена 2-проводная дополнительная точка или инсталляционная кнопка.

- Нажать 2-проводную дополнительную точку или инсталляционную кнопку, при наличии вставок плавного регулирования в качестве альтернативы кнопку **Mem** ☀, менее чем на 0,4.

Свет будет включен в зависимости от условий освещенности и движений. Движения будут анализироваться далее и продлят период последействия.

- i** Свет нельзя выключить вручную.
- i** В кратковременном режиме циклически возникают импульсы, до тех пор пока нажимается 2-проводная дополнительная точка или инсталляционная кнопка.

Включение света на 2 часа

- i** В кратковременном режиме эта функция не настраивается.
- Нажать кнопку **On** ☀ 2h IR-пульта дистанционного управления.
- Свет включится на 2 часа. По истечении 2 часов сигнализатор движения снова перейдет в автоматический режим. При отсутствии движений свет останется включенным еще на период последействия, равный 4 минутам. При распознавании движения свет останется включенным на заданный период последействия.
- i** При наличии вставки HLK будет включен только выход **Kanal 1**, выход **HLK** будет и далее переключаться в зависимости от движений.

Длительное включение света

- i** В кратковременном режиме эта функция не настраивается.
- Нажать кнопку **On** ☀ + менее чем на 0,4 секунды или кнопку (7) на сигнализаторе движений.
- Свет включится на длительное время. Загорится желтый LED.
- i** При наличии вставки HLK будет включен только выход **Kanal 1**, выход **HLK** будет и далее переключаться в зависимости от движений.

Включение на 2 часа или выключение длительного включения

- Нажать кнопку **Auto** ☀, для функции длительного включения в качестве альтернативы кнопку (7) на сигнализаторе движений.
- Автоматический режим установлен. При отсутствии движений свет останется включенным еще на период последействия, равный 4 минутам. При распознавании движения свет останется включенным на заданный период последействия.

Выключение света на 2 часа

Движения в этот период распознаваться не будут. Включение с помощью 2-проводной дополнительной точки или инсталляционной кнопки невозможно.

- Нажать кнопку **Off** ☀️ 2h.

Свет выключен на 2 часа. По истечении этого периода сигнализатор движения снова перейдет в автоматический режим.

- ❗ При наличии вставки HLK выход **Kanal 1** будет выключен немедленно, а выход **HLK** по истечении заданного периода последствия.

Длительное выключение света

Движения не распознаются. Включение с помощью 2-проводной вставки дополнительной точки или инсталляционной кнопки невозможно.

- Нажать кнопку **Off** ☀️ – менее чем на 0,4 секунды или кнопку (5) на сигнализаторе движений.

Свет будет выключен на длительное время. Загорится красный LED.

- ❗ При наличии вставки HLK выход **Kanal 1** будет выключен немедленно, а выход **HLK** по истечении заданного периода последствия.

Выключение на 2 часа или отключение длительного выключения

- Нажать кнопку **Auto** ☀️, для функции длительного выключения в качестве альтернативы кнопку (5) на сигнализаторе движений.

Автоматический режим включится.

Настройка яркости

Сигнализатор движения скомбинирован с вставкой плавного регулирования.

С помощью IR-пульта дистанционного управления, в качестве альтернативы с помощью 2-проводной дополнительной точки, можно осуществлять временное регулирование света. При следующем включении свет снова включится с заданной яркостью включения.

Свет включен.

- Нажать кнопку **On** ☀️+ или 2-проводную дополнительную точку сверху более чем на 0,4 секунды.

Яркость света будет увеличена до максимальной.

- Нажать кнопку **Off** ☀️– или 2-проводную дополнительную точку внизу более чем на 0,4 секунды.

Яркость света уменьшится до минимальной яркости.

- ❗ С помощью инсталляционной кнопки настройка яркости невозможна.

Включение света с минимальной яркостью

Сигнализатор движения скомбинирован с вставкой плавного регулирования.

Свет выключен.

- Нажать кнопку **Off** ☀️– или 2-проводную дополнительную точку внизу более чем на 0,4 секунды.

Свет на период последствия включится с минимальной яркостью.

- ❗ С помощью инсталляционной кнопки включение минимальной яркости невозможно.

- ❗ При нажатии кнопки **On** ☀️+ или 2-проводной дополнительной точки более чем на 0,4 секунды свет включится с минимальной яркостью и затем станет ярче.

Сохранить яркость включения

Сигнализатор движения скомбинирован с вставкой плавного регулирования.



- Настройте свет на желаемую яркость.

- Нажать кнопку **Mem** ☀️ или 2-проводную вставку дополнительной точки по всей поверхности более чем на 3 секунды.

Значение яркости включения будет сохранено. Для подтверждения свет кратковременно выключится и включится снова.

- i** В состоянии поставки в качестве яркости включения сохранено максимальное значение яркости.
- i** С помощью инсталляционной кнопки сохранение значения яркости включения невозможно.

Включение имитации присутствия



- Нажать кнопку  более чем на 10 секунд.
Функция имитации присутствия включена.
- i** В импульсном режиме эта функция не настраивается.
- i** Нажатие кнопки **Auto**  ведет к переходу снова в автоматический режим.

Настройка чувствительности

- Нажать кнопку **25 %**, **50 %**, **75 %** или **100 %** более чем на 10 секунд.
Чувствительность настроена.





Ограничение зоны обнаружения

Зона обнаружения сигнализатора движений может быть ограничена путем отключения одного датчика. Отключение двух датчиков одновременно невозможно. Поскольку зоны обнаружения обоих датчиков перекрывают друг друга, четкого ограничения отключенной зоны обнаружения не происходит.

- Нажать кнопку **150°**  или **150°**  более чем на 10 секунд.
Зона обнаружения ограничена.
- i** С помощью кнопки **180°**  оба датчика будут снова включены.

Настройка порога яркости

Возможна настройка одного из четырех определенных порогов яркости (см. таблицу кнопок настройки) или одного индивидуального порога яркости (см. "Сохранение яркости окружающей среды как порога яркости").

- Нажать кнопку , ,  или .

Сохранение яркости окружающей среды как порога яркости





С помощью функции обучающего программирования яркость окружающей среды может быть сохранена как порог яркости.

- i** Не затенять сигнализатор движения во время процедуры измерения.

Сигнализатор движения находится в автоматическом режиме.



- Нажать кнопку **Teach** .
Функция обучающего программирования активирована. Для подтверждения включенный свет выключится. Если свет выключен, он включится примерно на 1 секунду.
Через 30 секунд сигнализатор движения измерит яркость и сохранит это значение.
Для подтверждения свет включится на период последствия.
- i** При сохранении значения более 200 люкс сигнализатор движения включит дневной режим вне зависимости от условий освещенности окружающей среды.

Настройка фиксированного значения периода последствия

- Нажать кнопку **30 sec** , **2 min** , **5 min**  или **30 min** .

Настройка индивидуального значения периода последствия

Индивидуальный период последствия может быть настроен в диапазоне от 10 секунд до 60 минут. В любое время может быть опять настроен один из фиксированных периодов последствия.

- Нажать кнопку **Start** .
Период последствия будет начат.
- По достижении требуемого периода последствия нажать кнопку **Stop** .
Сигнализатор движения сохраняет в памяти период последствия.

Включение кратковременного периода

- Нажать кнопку **1sec** ☀ более чем на 10 секунд.
- ❗ Настройка периода последствия в кратковременном режиме невозможна.
- ❗ При использовании вставки HLK функция выполняется только для выхода **Kanal 1**.
- ❗ Для отключения кратковременного режима следует нажать кнопку **Reset** менее чем на 10 секунд.

Включение фазы приглушения света

Сигнализатор движения скомбинирован с вставкой плавного регулирования.

Фаза приглушения света выключена.

- Нажать кнопку **On/Off** II. Δ.
- Фаза приглушения света включена. При повторном нажатии фаза приглушения света будет снова выключена.

Включение функции ночного света

Сигнализатор движения скомбинирован с вставкой плавного регулирования.

Свет переключается в пределах двух значений яркости (см. главу 3. Функция).

- Нажать кнопку **Hotel** более чем на 10 секунд.
- ❗ Для отключения функции ночного света необходимо нажать кнопку **Reset** менее чем на 10 секунд.

Конфигурирование сигнализатора движения для применения вне помещений

Для применения вне помещений функция распознавания движений переключается соответствующим образом, чтобы минимизировать ошибочные переключения.

- Нажать кнопку  более чем на 10 секунд.
- Распознавание движений оптимизировано для применения вне помещений. При распознавании движения красный LED (4) мигает.
- ❗ Чтобы снова включить распознавание движений для внутренних помещений, следует нажать кнопку **Reset** менее чем на 10 секунд.

Включение тестового режима

Тестовый режим служит для проверки зоны обнаружения.

- Нажать кнопку **Test**.
- Тестовый режим включается на 5 минут, затем сигнализатор движений снова переходит в автоматический режим.

Функция	Значение
Чувствительность	100 %
Зона обнаружения	180 °
Порог яркости	Дневной режим
Период последствия	1 секунда

- ❗ С помощью кнопки **Auto** ☀ в любое время может быть выполнен переход в автоматический режим.

Проведение сброса

При сбросе сигнализатор движения возвращается к заводским настройкам.

- Нажать кнопку **Reset** более чем на 10 секунд.

Функция	Значение
Чувствительность	100 %
Угол обнаружения	180 °
Порог яркости	10 лк
Период последствия	30 секунд
Место применения	Внутренние помещения
Функция ночного света	выключен
Имитация присутствия	выключен

- i** Если кнопку **Reset** нажать менее чем на 10 секунд, будут завершены лишь некоторые функции (см. главу 4. Управление в главной точке).

5 Управление с 3-проводной вставки дополнительной точки

В комбинации с 3-проводной вставкой дополнительной точки могут быть предприняты лишь некоторые настройки.

- Настройка чувствительности (см. главу "Управление в главной точке")
- Применение вне помещений (см. главу "Управление в главной точке")
- Дополнительная точка - выключение на 2 часа или длительное выключение.

3-проводная вставка дополнительной точки - выключение на 2 часа

- Нажать кнопку **Off** ☼ 2h IR-пульта дистанционного управления. Дополнительная точка выключена на 2 часа. По истечении этого периода дополнительная точка снова перейдет в автоматический режим.

- i** С помощью кнопки **Auto** ☼ IR-пульта дистанционного управления в любое время может быть выполнен переход в автоматический режим.

3-проводная вставка дополнительной точки - длительное выключение

- Нажать кнопку **Off** ☼ IR-пульта дистанционного управления, или в качестве альтернативы кнопку (5) на сигнализаторе движения.

Дополнительная точка выключится на длительное время. Загорится красный LED.

- i** С помощью кнопки **Auto** ☼ IR-пульта дистанционного управления, или в качестве альтернативы кнопки (5) на сигнализаторе движения, в любое время может быть выполнен переход в автоматический режим.

6 Информация для профессиональных электриков

6.1 Монтаж и электрическое соединение



ОПАСНО!

Электрошок при касании находящихся под напряжением частей.

Электрошок может привести к смерти.

Перед проведением работ на приборе или подключенных устройствах разблокируйте все относящиеся к ним линейные защитные автоматы. Изолируйте все находящиеся под напряжением детали поблизости!

Выбор места монтажа

При выборе места монтажа необходимо учитывать следующие моменты.

- Выбирать место монтажа, где отсутствует вибрация. Вибрация может привести к нежелательным переключениям.
- Избегать источников помех в зоне обнаружения. Источники помех, таких как системы отопления, вентиляции, кондиционирования и нагревающиеся источники света, могут привести к нежелательным переключениям.

Движения перпендикулярно сигнализатору движения (рисунок 2) В могут быть легче распознаны, чем движения к сигнализатору (рисунок 2) А. Поэтому дальность действия при поперечном перемещении больше, чем дальность действия при перемещении в направлении датчика.

- Учитывать направление движения.



Рисунок 2

Все данные по дальности действия (рисунок 3) действительны для монтажной высоты 2,2 м. При иных значениях монтажной высоты дальность действия меняется (рисунок 4).

- Определить монтажную высоту.

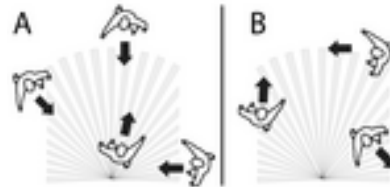

Рисунок 3



Рисунок 4

Монтаж сигнализатора движения

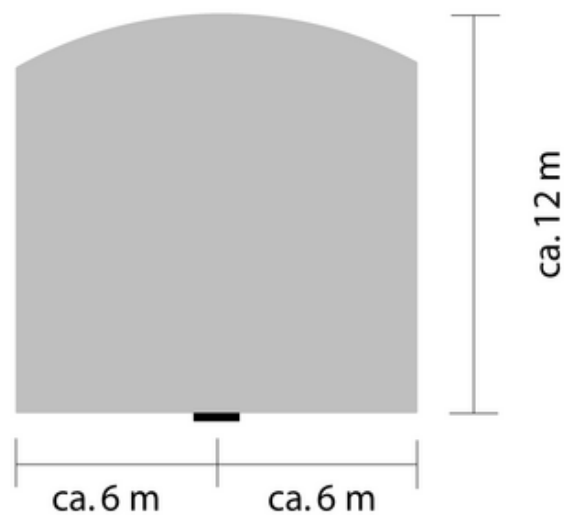
Вставка для скрытого монтажа подключена и установлена надлежащим образом (см. инструкции для вставки для скрытого монтажа).

- i** Чтобы гарантировать степень защиты IP44, требуются дополнительные действия по монтажу (см. инструкции для комплекта уплотнений)
 - Установить сигнализатор движения с рамкой на вставку для скрытого монтажа.

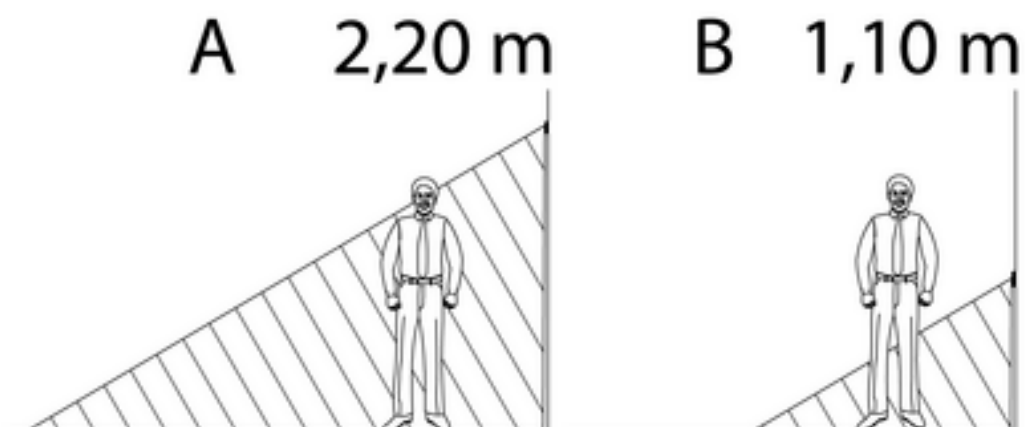
Расширение зоны обнаружения

Для расширения зоны обнаружения подключить 3-проводную вставку для дополнительной точки к надставке сигнализатора движения. Сигнализатор движения в главной точке анализирует сигналы движения в дополнительной точке и при необходимости включает освещение.

Вставка для скрытого монтажа подключена и установлена надлежащим образом (см. инструкции для вставки для скрытого монтажа).

- Установить сигнализатор движения с рамкой на вставку для скрытого монтажа.
- i** Не подключать главные точки параллельно. Это может привести к непроизвольному включению света.

6.2 Ввод в эксплуатацию

Установка аккумулятора в IR-пульт дистанционного управления

- i** Следить за тем, чтобы на контактах аккумулятора и устройства не было жировых загрязнений.



ВНИМАНИЕ!

Опасность ожога от контакта с химическим веществом.

Аккумуляторы могут разрушиться и растечься.

Аккумуляторы заменять только изделиями идентичного или равноценного типа.

- Установить прилагаемый аккумулятор, соблюдая правильную полярность (см. наклейку на IR-пульте дистанционного управления).

Проверка зоны обнаружения

- Включить тестовый режим (это возможно только в главной точке).
- Пройтись по зоне обнаружения. При этом обратить внимание на четкость обнаружения и источники помех.
- При необходимости ограничить зону обнаружения.
- При необходимости настроить чувствительность.

Конфигурирование сигнализатора движения

Подробную информацию см. в главе "Управление".

IR-пульт дистанционного управления готов к работе.

- При необходимости выполнить адаптацию к условиям применения вне помещений.
- При необходимости включить функцию ночного света.
- При необходимости при наличии вставок для плавного регулирования выполнить конфигурирование фазы приглушения.
- При необходимости при наличии переключающих вставок выполнить конфигурирование кратковременного режима.
- Настроить порог яркости.
- Настроить период последствия.

7 Приложение



Разряженные аккумуляторы немедленно удалять и утилизировать надлежащим безопасным и экологически безвредным образом. Не бросать аккумуляторы в бытовой мусор. Информацию о безопасной и экологически безвредной утилизации можно узнать в организации, предоставляющей соответствующие коммунальные услуги. В соответствии с законодательными предписаниями ответственность за возврат израсходованных аккумуляторов несет конечный потребитель.

7.1 Технические характеристики

Температура окружения	-15 ... +45 °C
Степень защиты	IP 20
Настройка яркости	ок. 1 ... 200 лк (и дневной режим)
Период последствия	ок. 10 с ... 60 мин
Чувствительность	25 ... 100 %
Время блокировки	ок. 0,3 ... 4 с
Монтажная высота	1,10 / 2,20 м
Угол обнаружения	180 °
Дальность действия при поперечном перемещении	ок. 12×6 м
Дальность действия при перемещении в направлении датчика	ок. 8×4 м
Кратковременный режим	
Длительность импульса	ок. 0,3 с
Межимпульсный интервал	ок. 2,7 с
IR-пульт дистанционного управления	
Тип аккумулятора	1×Lithium CR 2025

7.2 Помощь при возникновении проблем

Сигнализатор движения не включается

Причина 1: освещенность окружающей среды превышает заданное значение яркости.

Настроить значение яркости.

Причина 2: сигнализатор движений не распознает движений.

Увеличить чувствительность.

Включить все датчики.

Включить сигнализатор движения на 3-проводной вставке дополнительной точки.

Причина 3: активирована функция "Выключение на 2 часа" или "Длительное выключение"

Включить автоматический режим.

Сигнализатор движения включается без наличия движений

Причина 1: активирована функция имитации присутствия. Сигнализатор движения включается в заданное время.

Включить автоматический режим.

Причина 2: источники помех в зоне обнаружения.

По возможности устранить источники помех.

Уменьшить чувствительность.

Ограничить зону обнаружения.

Сигнализатор движения при наличии движений постоянно включается и выключается.

Причина 1: включен тестовый режим.

Причина 2: включен кратковременный режим.

Включить автоматический режим.

Сигнализатор движения несмотря на наличие движений все равно выключается

Причина 1: сигнализатор движений не распознает движений.

Увеличить чувствительность.

Причина 2: зона обнаружения ограничена, поскольку выключен один датчик.

Включить все датчики.

Причина 3: сигнализатор движения на 3-проводной вставке дополнительной точки выключен.

Включить сигнализатор движения.

Причина 4: достигнуто ограничение периода последствия.

Сигнализатор движения не выключается

Причина 1: источники помех в поле обнаружения, сигнализатор движений постоянно распознает движения.

По возможности устранить источники помех.

Уменьшить чувствительность.

Ограничить зону обнаружения.

Причина 2: активирована функция "Включение на 2 часа" или "Длительное включение".

Включить автоматический режим.

Причина 3: включена функция ночного света. Свет остается включенным при 20% яркости.

Выключить функцию ночного света.

Сигнализатор движения не реагирует на IR-пульт дистанционного управления, красный LED не мигает.

Причина 1: IR-пульт дистанционного управления находится вне зоны действия.

Подойдите ближе к сигнализатору движения.

Причина 2: аккумулятор в IR-пульте дистанционного управления разряжен.

Заменить аккумулятор (см. обратную сторону IR-пульта дистанционного управления).

Сигнализатор движения не реагирует на IR-пульт дистанционного управления, красный LED мигает, желтый нет.

Причина: сигнализатор движения принимает IR-сигнал. Работа или настройка невозможна. Сигнализатор движения установлен на вставке для скрытого монтажа, которая не поддерживает данную функцию.

7.3 Гарантийные обязательства

Гарантия осуществляется в рамках законодательных положений через предприятия специализированной торговли.

Передайте или перешлите неисправные устройства без оплаты почтового сбора с описанием неисправности соответствующему продавцу (предприятие специализированной торговли/электромонтажная фирма/предприятие по торговле электрооборудованием). Они направляют устройства в Gira Service Center.

Gira
Giersiepen GmbH & Co. KG
Elektro-Installations-
Systeme

Industriegebiet Mermbach
Dahlienstraße
42477 Radevormwald

Postfach 12 20
42461 Radevormwald

Deutschland

Tel +49(0)21 95 - 602-0
Fax +49(0)21 95 - 602-191

www.gira.de
info@gira.de